

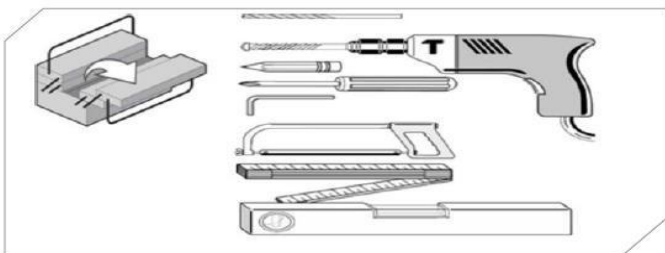

# BRASTA

## MONTERINGSANVISNING

Läs hela anvisningen noga innan installationen påbörjas.  
Se till att Vatten/elledningar i väggarna inte skadas av borring under installationen. Borrade hål får ej vara genomgående utan måste bottna så att silikontätningen stannar kvar och inte faller in i väggen. Enligt Säker Vattens föreskrifter. Skydda alla glaskanter och hörn noga!  
De får inte komma i direktkontakt med hårda underlag som tex klinker utan får endast ställas på mjuka underlag. Glas som går sönder under installation omfattas inte av garantin.  
Skydda kringliggande produkter/material innan installationen påbörjas så att de inte riskerar att skadas vid evt olyckor. Duschbyggarna ansvarar inte för skador på omkringliggande material.  
Eventuella skador på produkten skall reklameras innan monteringen påbörjas.  
Golv och väggars jämnhet/lutning måste tas i beaktande innan installationen påbörjas.  
Alla mått som anges är i millimeter.  
Se till att alla monteringsytor är rena och fria från fett innan monteringen påbörjas  
Använd endast sanitetssilikon som tätningsmedel.  
Vi rekommenderar att installationen utförs av yrkesinstallatörer.  
Installationen skall utföras enl anvisningen.  
Felaktigt monterade produkter omfattas inte av garantin.

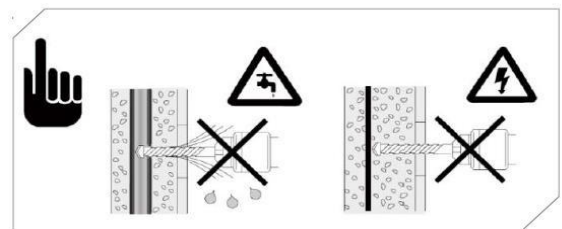
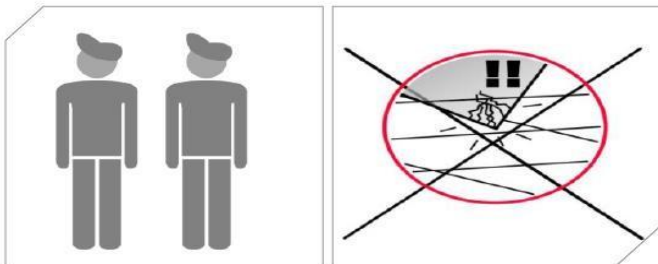

DUSCHBYGGARNA AB  
TEL 08-4427660  
[www.duschbyggarna.se](http://www.duschbyggarna.se)  
[info@duschbyggarna.se](mailto:info@duschbyggarna.se)

1

Mät och kapa golvprofilen till rätt längd (x).

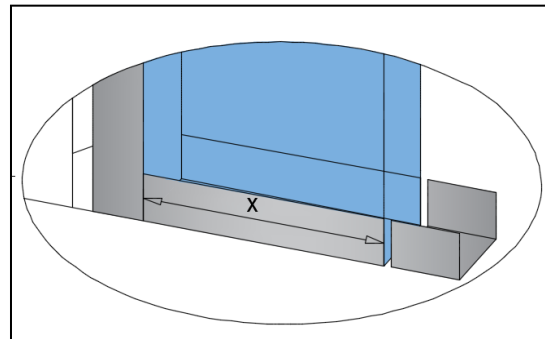

2

Kontrollera måtten noga så att de stämmer överens med beställningen. A motsvarar beställt breddmått då väggprofilen är helt påskjuten.

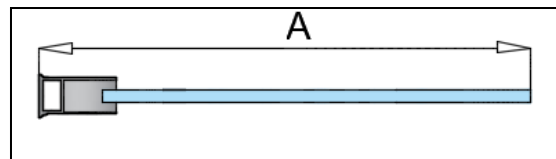

3

Ställ upp väggprofilen och markera för borrhål. Var noga med våg och lod.

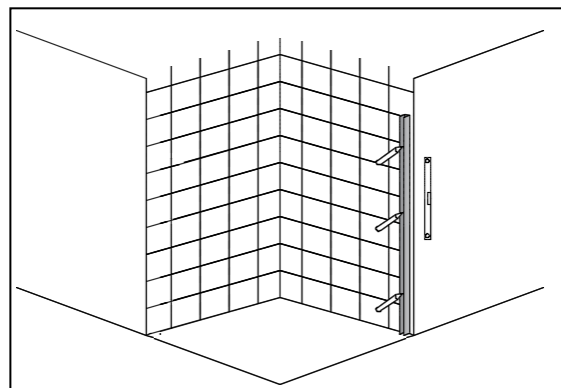

4

Borra 6 mm hål på markerade platser och plugga. Borrhålen får ej vara genomgående utan måste bottna så att silikontätningen stannar kvar och inte faller in i väggen. Enligt Säker Vattens föreskrifter

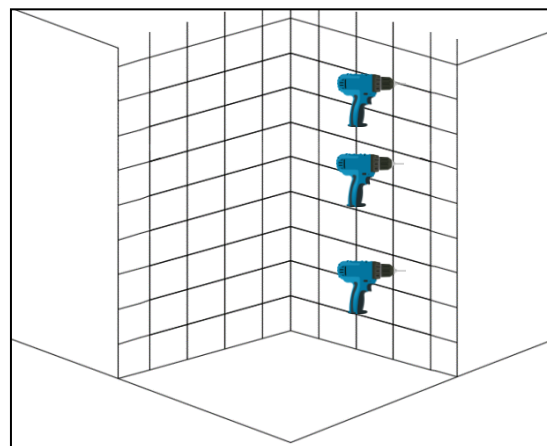

5

Plugga

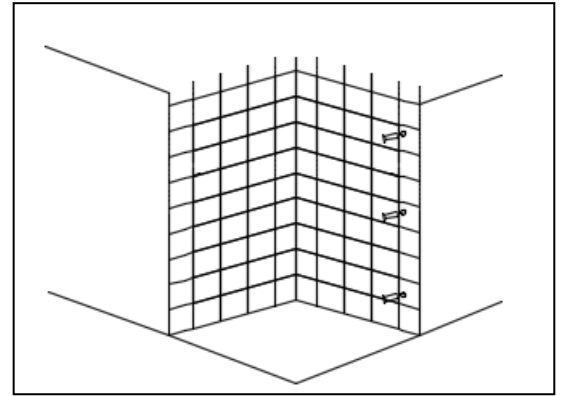

6

Lägg en tunn silikonsträng längs ryggen på väggprofilen. Skruva fast väggprofilen. Undvik att överdra för att inte deformera profilen.

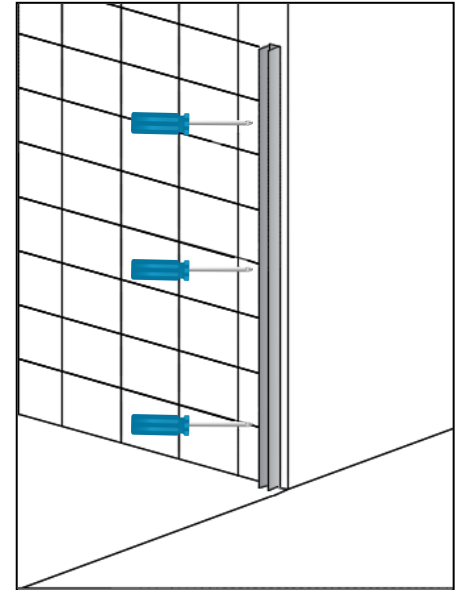
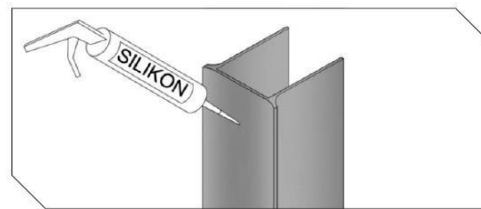

8

Lägg ut och limma fast golvprofilen. Se till att den hamnar rakt.

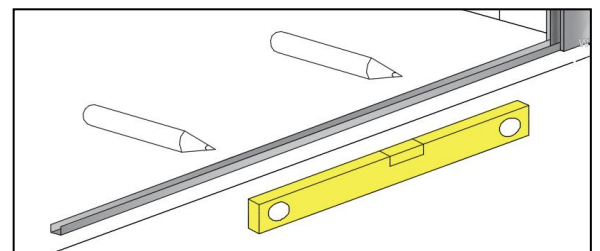

9

Skjut in skärmväggen i väggprofilen samtidigt som glasets underkant ställs ner i golvprofilen. Lägg en tunn silikonsträng i golvprofilens spår innan glasets ställs dit. I väggprofilen finns justermån för att kompensera för lutande vägg.

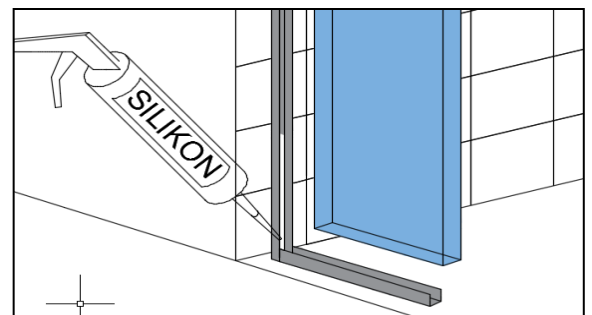

# 10

Fixera skärmväggen med väggprofilen med medföljande 3 fixerskruvar. Borra med en 3,5 mm borrh. Översta resp understa skruven skall placeras 50 mm från ovankant respektive nederkant. 3:e skruven placeras på mitten.

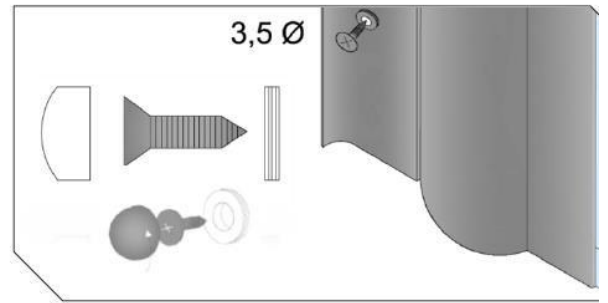

Lägg på täcklocksringen innan skruven skruvas fast. Se till att du får ordentligt drag så att ringen låses fast. Därefter skruvas täcklocket på.

# 11

Montera staget. Staget kan sätta på 2 sätt enl bilden. Stången kapas till rätt längd vid monteringen

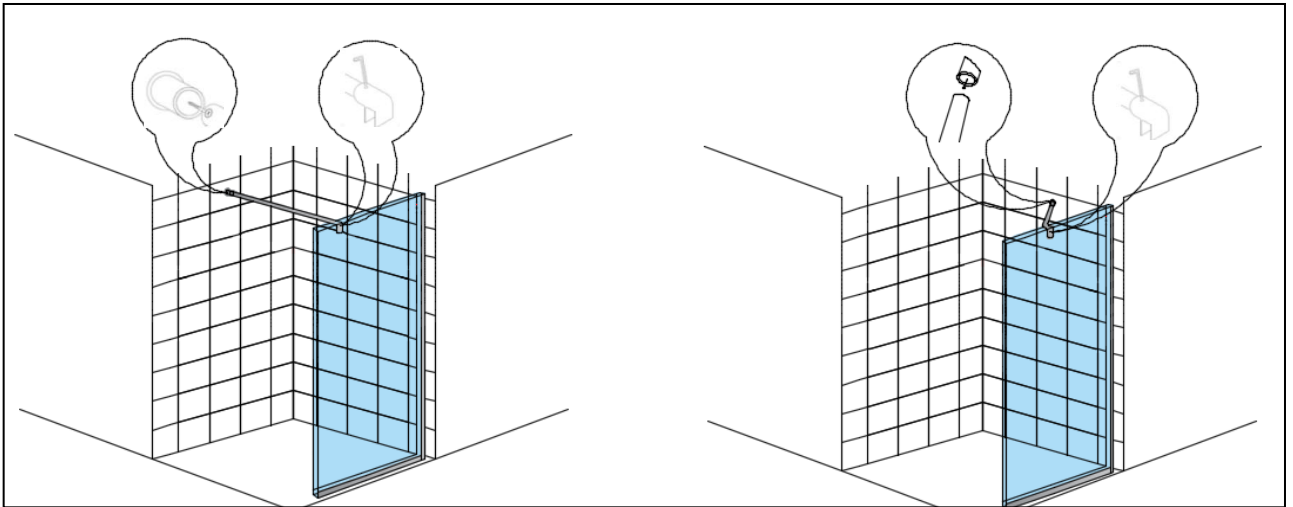

Silikon skall härda 24 timmar innan duschen tas i bruk

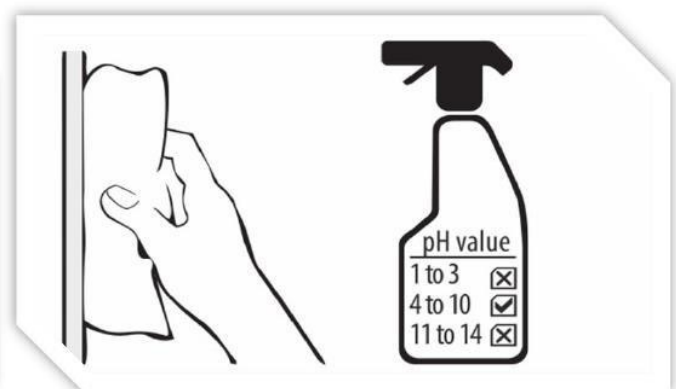
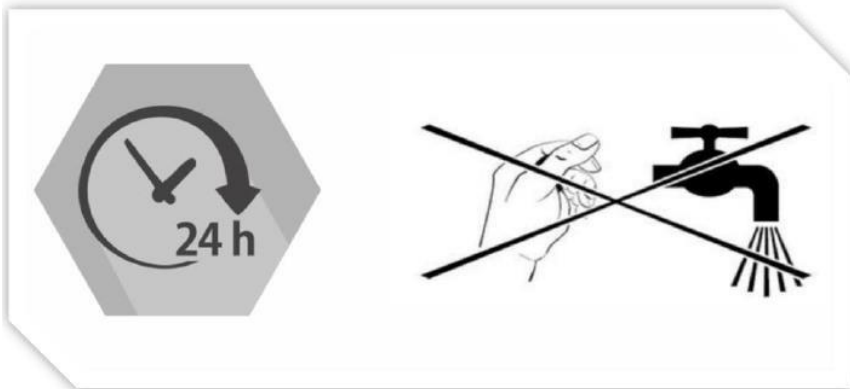

pH value	
1 to 3	<input type="checkbox"/>
4 to 10	<input checked="" type="checkbox"/>
11 to 14	<input type="checkbox"/>